

SCORREVOLI PER ANTE A LIBRO

SLIDINGS FOR FOLDING WINGS

COULISSANTS POUR VANTAUX PLIANTES



2SL 20 / 2SL 30

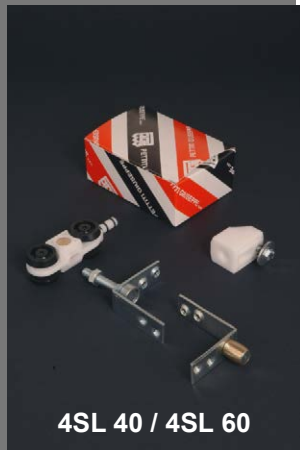

4SL 40 / 4SL 60

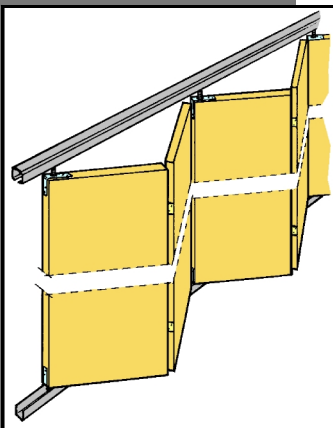

Set in contenitore di cartone idoneo per monorotaia MS80 , MS80/NA composto da:
n. 1 carrello a 2 ruote con perno registrabile girevole e staffa ad angolo, portata 20 Kg.
n. 1 guida inferiore con staffa ad angolo ed oliva girevole in ottone ϕ 15

Set in carton box for rail MS80 , MS80/NA including:
n. 1 trolley at 2 wheels with adjustable rotating pin and angle bracket, capacity 20 Kg.
n. 1 lower guide with angle bracket and rotating brass olive ϕ 15

Set en boîte de carton pour monorail MS80, MS80/NA composé par:
n. 1 chariot à 2 galets avec pivot réglable pivotant et étrier à angle, portée 20 Kg.
n. 1 guide inférieure avec étrier à angle et olive pivotant en laiton ϕ 15

ART.	Portata Capacity	Confez. Box	Peso Kg Weight
2SL 20	20 Kg/anta	24	0,160

Set in contenitore di cartone idoneo per monorotaia MS80 , MS80/NA composto da:
n. 1 carrello a 4 ruote con perno registrabile girevole e staffa ad angolo, portata 40 Kg.
n. 1 fermo d' arresto completo
n. 1 guida inferiore con staffa ad angolo ed oliva girevole in ottone ϕ 15

Set in carton box for rail MS80 , MS80/NA including:
n. 1 trolley at 4 wheels with adjustable rotating pin and angle bracket, capacity 40 Kg.
n. 1 backstop complete
n. 1 lower guide with angle bracket and rotating brass olive ϕ 15

Set en boîte de carton pour monorail MS80, MS80/NA composé par:
n. 1 chariot à 4 galets avec pivot réglable pivotant et étrier à angle, portée 40 Kg.
n. 1 ferme d' arret complet
n. 1 guide inférieure avec étrier à angle et olive pivotant en laiton ϕ 15

ART.	Portata Capacity	Confez. Box	Peso Kg Weight
4SL 40	40 Kg/anta	24	0,270

Set in contenitore di cartone idoneo per monorotaia MS120 , MS120/NA composto da:
n. 1 carrello a 2 ruote con perno registrabile girevole e staffa ad angolo, portata 30 Kg.
n. 1 guida inferiore con staffa ad angolo ed oliva girevole in ottone ϕ 15

Set in carton box for rail MS120, MS120/NA including:
n. 1 trolley at 2 wheels with adjustable rotating pin and angle bracket, capacity 30 Kg.
n. 1 lower guide with angle bracket and rotating brass olive ϕ 15

Set en boîte de carton pour monorail MS120, MS120/NA composé par:
n. 1 chariot à 2 galets avec pivot réglable pivotant et étrier à angle, portée 30 Kg.
n. 1 ferme d' arret complet
n. 1 guide inférieure avec étrier à angle et olive pivotant en laiton ϕ 15

ART.	Portata Capacity	Confez. Box	Peso Kg Weight
2SL 30	30 Kg/anta	24	0,165

Set in contenitore di cartone idoneo per monorotaia MS120 , MS120/NA composto da:
n. 1 carrello a 4 ruote con perno registrabile girevole e staffa ad angolo, portata 60 Kg.
n. 1 fermo d' arresto completo
n. 1 guida inferiore con staffa ad angolo ed oliva girevole in ottone ϕ 15

Set in carton box for rail MS120, MS120/NA including:
n. 1 trolley at 4 wheels with adjustable rotating pin and angle bracket, capacity 60 Kg.
n. 1 backstop complete
n. 1 lower guide with angle bracket and rotating brass olive ϕ 15

Set en boîte de carton pour monorail MS120, MS120/NA composé par:
n. 1 chariot à 4 galets avec pivot réglable pivotant et étrier à angle, portée 60 Kg.
n. 1 ferme d' arret complet
n. 1 guide inférieure avec étrier à angle et olive pivotant en laiton ϕ 15

ART.	Portata Capacity	Confez. Box	Peso Kg Weight
4SL 60	60 Kg/anta	24	0,280

GUIDA INFERIORE GREZZA PER ANTE A LIBRO ED ARMONICA

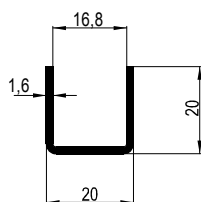

Lower guide in rough aluminium, for folding wings.

Guide inférieure en aluminium brut, pour vantaux pliantes.

Lunghezza = 6 m
Length = 6 m
Longueur = 6 m

ART.	Confez. Box	Peso Kg Weight
GIM	72 m n° 12x6 m	Kg/m 0,235

SCORREVOLI PER ANTE AD ARMONICA

SLIDINGS FOR FOLDING WINGS

COULISSANTS POUR VANTAUX PLIANTES



2SA 20 - 2SA 30

Set in contenitore di cartone idoneo per monorotaia MS80, MS80/NA composto da:
n. 1 carrello a 2 ruote con perno registrabile girevole e staffa sganciabile piana, portata 20 Kg.
n. 1 guida inferiore con staffa piana ed oliva girevole in ottone ϕ 15

Set in carton box for rail MS80, MS80/NA including:
n. 1 trolley at 2 wheels with adjustable rotating pin and detachable plane bracket, capacity 20 Kg.
n. 1 lower guide with plane bracket and rotating brass olive ϕ 15

Set en boite de carton pour monorail MS80, MS80/NA composé par:
n. 1 chariot à 2 galets avec pivot réglable pivotant et étrier détachable plat, portée 20 Kg.
n. 1 guide inférieure avec étrier plat et olive pivotant en laiton ϕ 15

ART.	Portata Capacity	Confez. Box	Peso Kg Weight
2SA 20	20 Kg/anta	24	0,190



4SA 40 - 4SA 60

Set in contenitore di cartone idoneo per monorotaia MS80, MS80/NA composto da:
n. 1 carrello a 4 ruote con perno registrabile girevole e staffa sganciabile piana, portata 40 Kg.
n. 1 fermo d'arresto completo
n. 1 guida inferiore con staffa piana ed oliva girevole in ottone ϕ 15

Set in carton box for rail MS80, MS80/NA including:
n. 1 trolley at 4 wheels with adjustable rotating pin and detachable plane bracket, capacity 40 Kg.
n. 1 backstop complete
n. 1 lower guide with plane bracket and rotating brass olive ϕ 15

Set en boite de carton pour monorail MS80, MS80/NA composé par:
n. 1 chariot à 4 galets avec pivot réglable pivotant et étrier détachable plat, portée 40 Kg.
n. 1 ferme d'arrêt complet
n. 1 guide inférieure avec étrier plat et olive pivotant en laiton ϕ 15

ART.	Portata Capacity	Confez. Box	Peso Kg Weight
4SA 40	40 Kg/anta	24	0,290

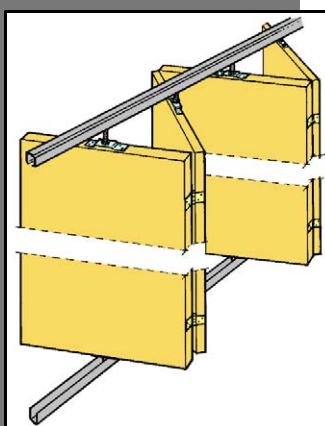

Set in contenitore di cartone idoneo per monorotaia MS120, MS120/NA composto da:
n. 1 carrello a 2 ruote con perno registrabile girevole e staffa sganciabile piana, portata 30 Kg.
n. 1 guida inferiore con staffa piana ed oliva girevole in ottone ϕ 15

Set in carton box for rail MS120, MS120/NA including:
n. 1 trolley at 2 wheels with adjustable rotating pin and detachable plane bracket, capacity 30 Kg.
n. 1 lower guide with plane bracket and rotating brass olive ϕ 15

Set en boite de carton pour monorail MS120, MS120/NA composé par:
n. 1 chariot à 2 galets avec pivot réglable pivotant et étrier détachable plat, portée 30 Kg.
n. 1 guide inférieure avec étrier plat et olive pivotante en laiton ϕ 15

ART.	Portata Capacity	Confez. Box	Peso Kg Weight
2SA 30	30 Kg/anta	24	0,195

Set in contenitore di cartone idoneo per monorotaia MS120, MS120/NA composto da:
n. 1 carrello a 4 ruote con perno registrabile girevole e staffa sganciabile piana, portata 60 Kg.
n. 1 fermo d'arresto completo
n. 1 guida inferiore con staffa piana ed oliva girevole in ottone ϕ 15

Set in carton box for rail MS120, MS120/NA including:
n. 1 trolley at 4 wheels with adjustable rotating pin and detachable plane bracket, capacity 60 Kg.
n. 1 backstop complete
n. 1 lower guide with plane bracket and rotating brass olive ϕ 15

Set en boite de carton pour monorail MS120, MS120/NA composé par:
n. 1 chariot à 4 galets avec pivot réglable pivotant et étrier détachable plat, portée 60 Kg.
n. 1 ferme d'arrêt complet
n. 1 guide inférieure avec étrier plat et olive pivotant en laiton ϕ 15

ART.	Portata Capacity	Confez. Box	Peso Kg Weight
4SA 60	60 Kg/anta	24	0,305

GUIDA INFERIORE GREZZA PER ANTE A LIBRO ED ARMONICA

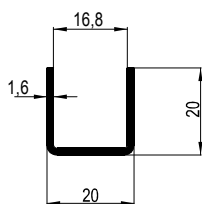
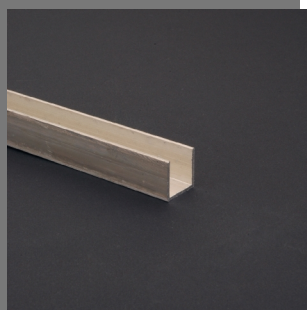

Lower guide in rough aluminium, for folding wings.

Guide inférieure en aluminium brut, pour vantaux pliantes.

Lunghezza = 6 m
Length = 6 m
Longueur = 6 m

ART.	Confez. Box	Peso Kg Weight
GIM	72 m n° 12x6 m	Kg/m 0,235

SCORREVOLI PER ANTE A LIBRO

Vedi Pag. 40

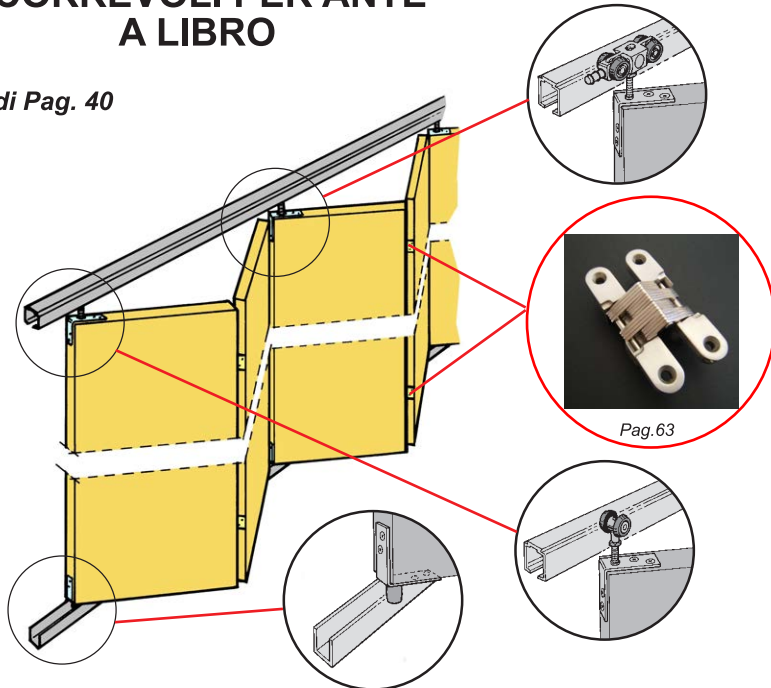

MS 80 - MS 80/NA
MS 120 - MS 120/NA

CA/M80
CA/M120

CA/2SL20
CA/2SL30

STOP/M80
STOP/M120

ST4SL40

ST460

GIM

ART.	Monorotaia Monorail	ART.	Monorotaia Monorail
2SL 20	MS 80 - MS 80/NA	2SL 30	MS 120 - MS 120/NA
4SL 40	MS 80 - MS 80/NA	4SL 60	MS 120 - MS 120/NA

MS 80 - MS 80/NA
MS 120 - MS 120/NA

CA/M80
CA/M120

CA/2SL20
CA/2SL30

STOP/M80
STOP/M120

SNODO/RMG

STS303MSLZ

310A

GIM

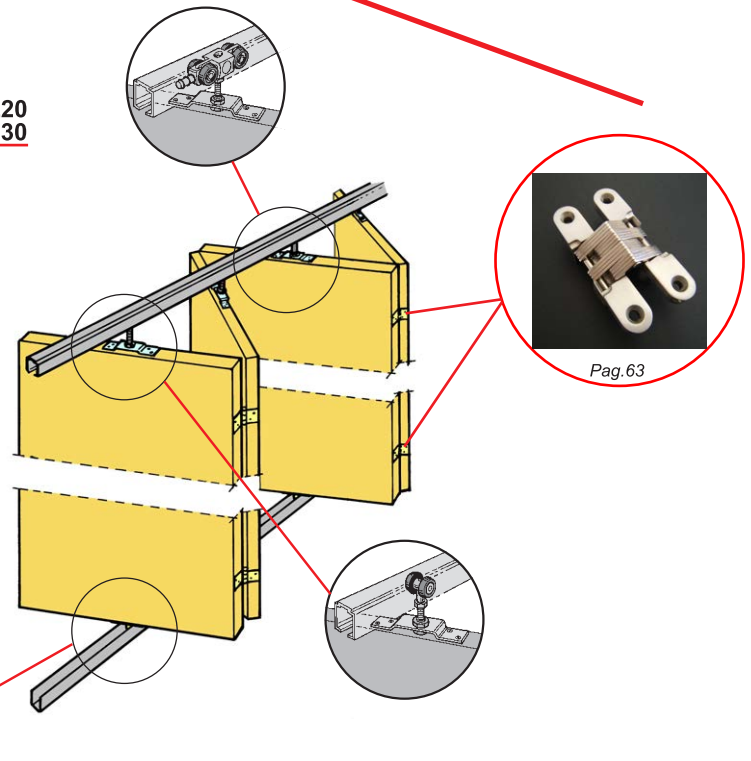

SCORREVOLI PER ANTE AD ARMONICA

Vedi Pag. 41

ART.	Monorotaia Monorail	ART.	Monorotaia Monorail
2SA 20	MS 80 - MS 80/NA	2SA 30	MS 120 - MS 120/NA
4SA 40	MS 80 - MS 80/NA	4SA 60	MS 120 - MS 120/NA



PETTITI GIUSEPPE s.p.a.

KIT E SET PER PORTE PIEGHEVOLI

KIT AND SET FOR FOLDING DOORS

KIT ET SET POUR PORTES PLIABLES

KIT PER PORTE PIEGHEVOLI SENZA CORNICE



Kit per porte pieghevoli ambidestre di spessore minimo 30 mm per anta e peso complessivo massimo 45 Kg., composto da:

- n.1 monorotaia forata, in alluminio anodizzato, L= 100 cm
- n.1 carrello a 4 ruote con perno registrabile girevole e staffa piana ad incasso
- n.2 cerniere a compasso, centrali
- n.1 blocco posizione registrabile
- n.2 cardini, superiore e inferiore, completi di attacco porta al montante
- set viti di fissaggio e chiave per registrazione

Kit for folding doors ambidextrous with min. thickness 30 mm each wing and total max. weight 45 Kg. including:

- n.1 drilled rail, in anodized aluminium, L= 100 cm
- n.1 trolley at 4 wheels with adjustable rotating pin and plane embedding bracket
- n.2 central caliper hinges
- n.1 adjustable position locking
- n.2 pivots, upper and lower, with door attachment to the jamb
- set fixing screws and key for adjustment

Kit pour portes repliables épaisseur min. de 30 mm chaque vantail et poids total max. 45 Kg. composé par:

- n.1 monorail percé, en aluminium anodisé L= 100 cm
- n.1 chariot à 4 galets avec pivot réglable rotatif et gache
- n.2 charnières à compas centralisés
- n.1 blocage de position réglable
- n.2 gonds complets, supérieur et inférieur, avec fixation pour la porte au dormant
- set vis de fixation et clef pour le réglage

Il kit consente di realizzare scorrevoli per porte a libro asimmetriche 1/3-2/3.
The kit allows to realize sliding systems for folding doors asymmetric 1/3-2/3.
Le kit vous permet de réaliser coulissants pour portes pliables asymétriques 1/3-2/3.

ART.	Portata Capacity	Confez. Box	Peso Kg Weight
KPP/I	45 Kg	3	1,220

SET PER PORTE PIEGHEVOLI SENZA CORNICE



Kit in contenitore di cartone per porte pieghevoli ambidestre di spessore minimo 30 mm per anta e peso complessivo massimo 45 Kg., composto da:

- n.1 carrello a 4 ruote con perno registrabile girevole e staffa piana ad incasso
- n.2 cerniere a compasso, centrali
- n.1 blocco posizione registrabile
- n.2 cardini, superiore e inferiore, completi di attacco porta al montante
- set viti di fissaggio e chiave per registrazione

Kit in carton boxe for folding doors ambidextrous with min. thickness 30 mm each wing and total max. weight 45 Kg. including:

- n.1 trolley at 4 wheels with adjustable rotating pin and plane embedding bracket
- n.2 central caliper hinges
- n.1 adjustable position locking
- n.2 pivots, upper and lower, with door attachment to the jamb
- set fixing screws and key for adjustment

Kit en boîte de carton pour portes repliables épaisseur min. de 30 mm chaque vantail et poids total max. 45 Kg. composé par:

- n.1 chariot à 4 galets avec pivot réglable rotatif et gache
- n.2 charnières à compas centralisés
- n.1 blocage de position réglable
- n.2 gonds complets, supérieur et inférieur, avec fixation pour la porte au dormant
- set vis de fixation et clef pour le réglage

Il set consente di realizzare scorrevoli per porte a libro asimmetriche 1/3-2/3.
The set allows to realize sliding systems for folding doors asymmetric 1/3-2/3.
Le set vous permet de réaliser coulissants pour portes pliables asymétriques 1/3-2/3.

ART.	Portata Capacity	Confez. Box	Peso Kg Weight
SPP/I	45 Kg	24	0,630

Da impiegare con binario MS/KPP e MS/KPP/3.
To use with track MS/KPP and MS/KPP/3.
A employer avec binaire MS/KPP et MS/KPP/3.

MONOROTAIA IN ALLUMINIO ANODIZZATO

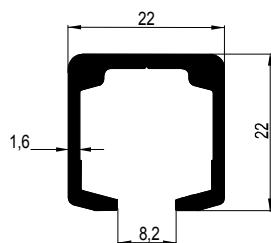

Monorotaia in alluminio anodizzato per set SPP/I, SPPC/I, SPPL/I.

Rail in anodized aluminium for set SPP/I, SPPC/I, SPPL/I.

Monorail en aluminium anodisé pour set SPP/I, SPPC/I, SPPL/I.

ART.	Confez. Box	Peso Kg Weight
MS/KPP	6 m n° 6x1 m	Kg/m 0,391
MS/KPP/3	6 m n° 2x3 m	Kg/m 0,391

Per porte senza cornice

For doors without frame

Pour portes sans armatures

1/2 - 1/2

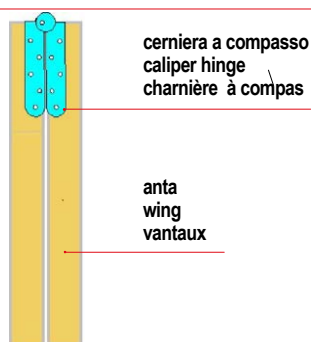

1/3 - 2/3

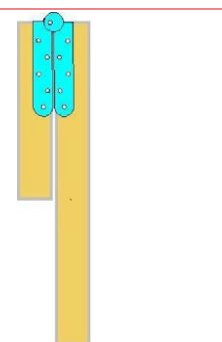



PETTITI GIUSEPPE s.p.a.

KIT E SET PER PORTE PIEGHEVOLI

KIT AND SET FOR FOLDING DOORS

KIT ET SET POUR PORTES PLIABLES

KIT PER PORTE PIEGHEVOLI SENZA CORNICE



Kit per porte pieghevoli ambidestre di spessore minimo 30 mm per anta e peso complessivo massimo 45 Kg., composto da:

- n.1 monorotaia forata, in alluminio anodizzato L= 100 cm
- n.1 carrello a 4 ruote con perno registrabile girevole e staffa piana ad incasso
- n.3 cerniere a scomparsa, centrali
- n.1 blocco posizione registrabile
- n.2 cardini, superiore e inferiore, completi di attacco porta al montante
- set viti di fissaggio e chiave per registrazione

Kit for folding doors ambidextrous with min. thickness 30 mm each wing and total max. weight 45 Kg. including:

- n. 1 drilled rail, in anodized aluminium, L= 100 cm
- n.1 trolley at 4 wheels with adjustable rotating pin and plane embedding bracket
- n.3 central retractable hinges
- n.1 adjustable position locking
- n.2 pivots, upper and lower, with door attachment to the jamb
- set fixing screws and key for adjustment

Kit pour portes repliables épaisseur min. de 30 mm chaque vantail et poids total max. 45 Kg. composé par:

- n.1 monorail percé, en aluminium anodisé, L= 100 cm
- n.1 chariot à 4 galets avec pivot réglable rotatif et gache
- n.3 charnières escamotables centralisés
- n.1 blocage de position réglable
- n.2 gonds complets, supérieur et inférieur, avec fixation pour la porte au dormant
- set vis de fixation et clef pour le réglage

Il kit consente di realizzare scorrevoli per porte a libro asimmetriche 1/3-2/3. The kit allows to realize sliding systems for folding doors asymmetric 1/3-2/3. Le kit vous permet de réaliser coulissants pour portes pliables asymétriques 1/3-2/3.

ART.	Portata Capacity	Confez. Box	Peso Kg Weight
KPPC/I	45 Kg	3	1,220

SET PER PORTE PIEGHEVOLI SENZA CORNICE



Kit in contenitore di cartone per porte pieghevoli ambidestre di spessore minimo 30 mm per anta e peso complessivo massimo 45 Kg., composto da:

- n.1 carrello a 4 ruote con perno registrabile girevole e staffa piana ad incasso
- n.3 cerniere a scomparsa, centrali
- n.1 blocco posizione registrabile
- n.2 cardini, superiore e inferiore, completi di attacco porta al montante
- set viti di fissaggio e chiave per registrazione

Kit in carton boxe for folding doors ambidextrous with min. thickness 30 mm each wing and total max. weight 45 Kg. including:

- n.1 trolley at 4 wheels with adjustable rotating pin and plane embedding bracket
- n.3 central retractable hinges
- n.1 adjustable position locking
- n.2 pivots, upper and lower, with door attachment to the jamb
- set fixing screws and key for adjustment

Kit en boîte de carton pour portes repliables épaisseur min. de 30 mm chaque vantail et poids total max. 45 Kg. composé par:

- n.1 chariot à 4 galets avec pivot réglable rotatif et gache
- n.3 charnières escamotables centralisés
- n.1 blocage de position réglable
- n.2 gonds complets, supérieur et inférieur, avec fixation pour la porte au dormant
- set vis de fixation et clef pour le réglage

Il set consente di realizzare scorrevoli per porte a libro asimmetriche 1/3-2/3. The set allows to realize sliding systems for folding doors asymmetric 1/3-2/3. Le set vous permet de réaliser coulissants pour portes pliables asymétriques 1/3-2/3.

Da impiegare con binario MS/KPP e MS/KPP/3. To use with track MS/KPP and MS/KPP/3. A employer avec binaire MS/KPP et MS/KPP/3.

ART.	Portata Capacity	Confez. Box	Peso Kg Weight
SPPC/I	45 Kg	24	0,630

MONOROTAIA IN ALLUMINIO ANODIZZATO

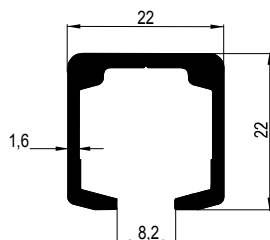

Monorotaia in alluminio anodizzato per set SPP/I, SPPC/I, SPPL/I.

Rail in anodized aluminium for set SPP/I, SPPC/I, SPPL/I.

Monorail en aluminium anodisé pour set SPP/I, SPPC/I, SPPL/I.

ART.	Confez. Box	Peso Kg Weight
MS/KPP	6 m n° 6x1 m	Kg/m 0,391
MS/KPP/3	6 m n° 2x3 m	Kg/m 0,391

Per porte senza cornice

For doors without frame

Pour portes sans armatures

1/2 - 1/2

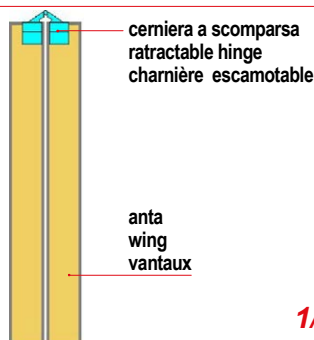

1/3 - 2/3

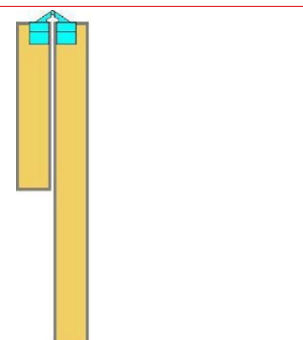



PETTITI GIUSEPPE s.p.a.

KIT E SET PER PORTE PIEGHEVOLI

KIT AND SET FOR FOLDING DOORS

KIT ET SET POUR PORTES PLIABLES

KIT PER PORTE PIEGHEVOLI CON CORNICE

Kit per porte pieghevoli ambidestre di spessore minimo 30 mm per anta e peso complessivo massimo 45 Kg., composto da:

- n.1 monorotaia forata in alluminio anodizzato, L= 100 cm
- n.1 carrello a 4 ruote con perno registrabile girevole e staffa piana ad incasso
- n.2 cerniere a compasso, centrali
- n.1 blocco posizione registrabile
- n.2 cardini, superiore e inferiore, completi di attacco porta al montante
- set viti di fissaggio e chiave per registrazione



Kit for folding doors ambidextrous with min. thickness 30 mm each wing and total max. weight 45 Kg. including:

- n.1 drilled rail, in anodized aluminium L= 100 cm
- n.1 trolley at 4 wheels with adjustable rotating pin and plane embedding bracket
- n.2 central caliper hinges
- n.1 adjustable position locking
- n.2 pivots, upper and lower, with door attachment to the jamb
- set fixing screws and key for adjustment

Kit pour portes repliables épaisseur min. de 30 mm chaque vantail et poids total max. 45 Kg. composé par:

- n.1 monorail percé, en aluminium anodisé L= 100 cm
- n.1 chariot à 4 galets avec pivot réglable rotatif et gache
- n.2 charnières à compas centralisés
- n.1 blocage de position réglable
- n.2 gonds complets, supérieur et inférieur, avec fixation pour la porte au dormant
- set vis de fixation et clef pour le réglage

Il kit consente di realizzare scorrevoli per porte a libro asimmetriche 1/3-2/3.
The kit allows to realize sliding systems for folding doors asymmetric 1/3-2/3.
Le kit vous permet de réaliser coulissants pour portes pliables asymétriques 1/3-2/3.

ART.	Portata Capacity	Confez. Box	Peso Kg Weight
KPPL/I	45 Kg	3	1,220

SET PER PORTE PIEGHEVOLI CON CORNICE

Kit in contenitore di cartone per porte pieghevoli ambidestre di spessore minimo 30 mm per anta e peso complessivo massimo 45 Kg., composto da:

- n.1 carrello a 4 ruote con perno registrabile girevole e staffa piana ad incasso
- n.2 cerniere a compasso, centrali
- n.1 blocco posizione registrabile
- n.2 cardini, superiore e inferiore, completi di attacco porta al montante
- set viti di fissaggio e chiave per registrazione



Kit in carton boxe for folding doors ambidextrous with min. thickness 30 mm each wing and total max. weight 45 Kg. including:

- n.1 trolley at 4 wheels with adjustable rotating pin and plane embedding bracket
- n.2 central caliper hinges
- n.1 adjustable position locking
- n.2 pivots, upper and lower, with door attachment to the jamb
- set fixing screws and key for adjustment

Kit en boîte de carton pour portes repliables épaisseur min. de 30 mm chaque vantail et poids total max. 45 Kg. composé par:

- n.1 chariot à 4 galets avec pivot réglable rotatif et gache
- n.2 charnières à compas centralisés
- n.1 blocage de position réglable
- n.2 gonds complets, supérieur et inférieur, avec fixation pour la porte au dormant
- set vis de fixation et clef pour le réglage

Il set consente di realizzare scorrevoli per porte a libro asimmetriche 1/3-2/3.
The set allows to realize sliding systems for folding doors asymmetric 1/3-2/3.
Le set vous permet de réaliser coulissants pour portes pliables asymétriques 1/3-2/3.

Da impiegare con binario MS/KPP e MS/KPP/3.
To use with track MS/KPP and MS/KPP/3.
A employer avec binaire MS/KPP et MS/KPP/3.

ART.	Portata Capacity	Confez. Box	Peso Kg Weight
SPPL/I	45 Kg	24	0,630

MONOROTAIA IN ALLUMINIO ANODIZZATO

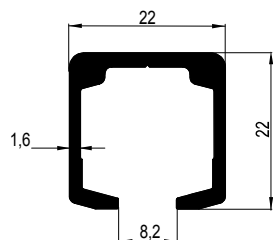

Monorotaia in alluminio anodizzato per set SPP/I, SPPC/I, SPPL/I.

Rail in anodized aluminium for set SPP/I, SPPC/I, SPPL/I.

Monorail en aluminium anodisé pour set SPP/I, SPPC/I, SPPL/I.

ART.	Confez. Box	Peso Kg Weight
MS/KPP	6 m n° 6x1 m	Kg/m 0,391
MS/KPP/3	6 m n° 2x3 m	Kg/m 0,391

Per porte con cornice

For doors with frame

Pour portes avec armatures

1/2 - 1/2

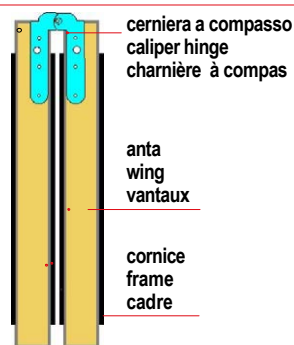

1/3 - 2/3

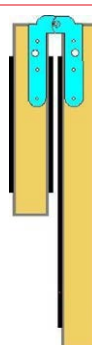

Applicazione per porte pieghevoli
Application pour portes pliables

Application for folding doors

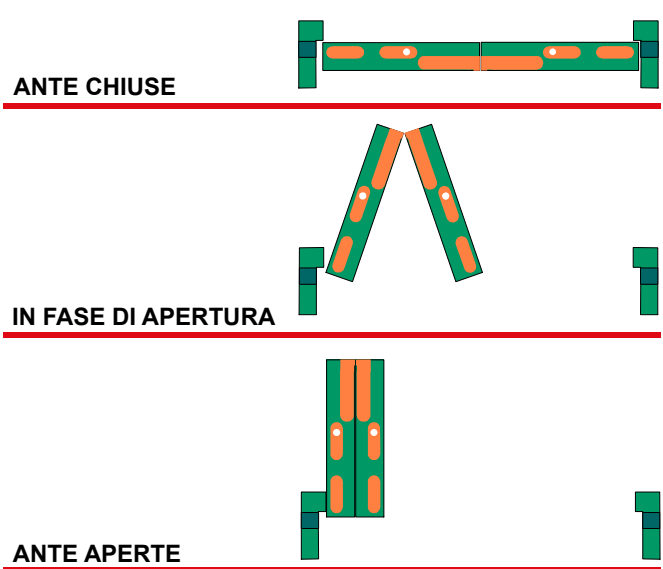
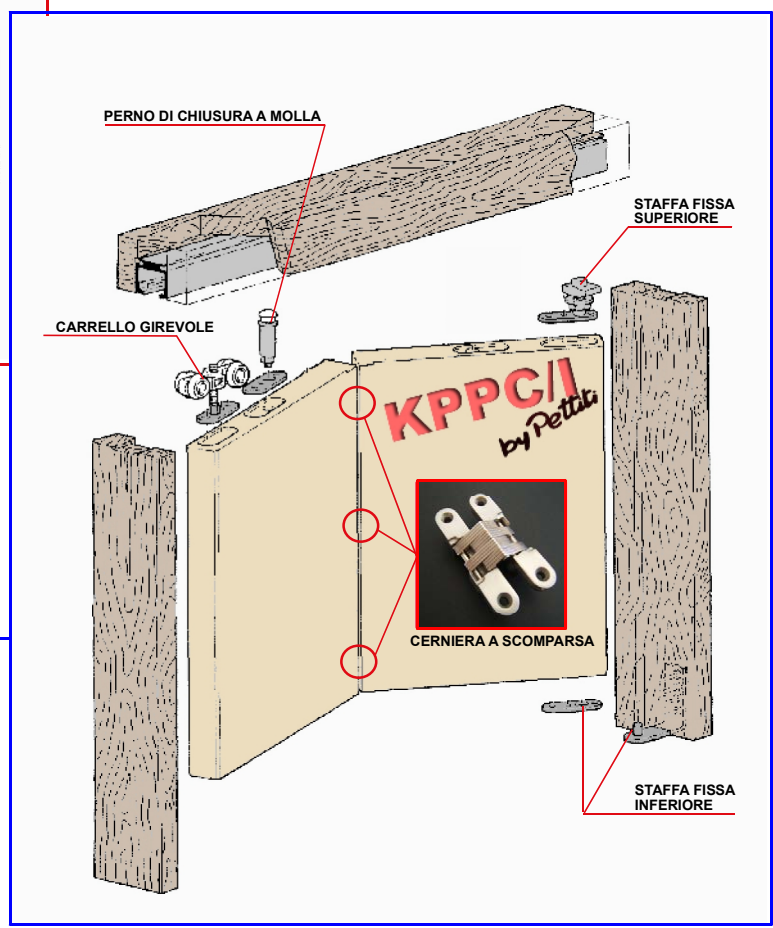
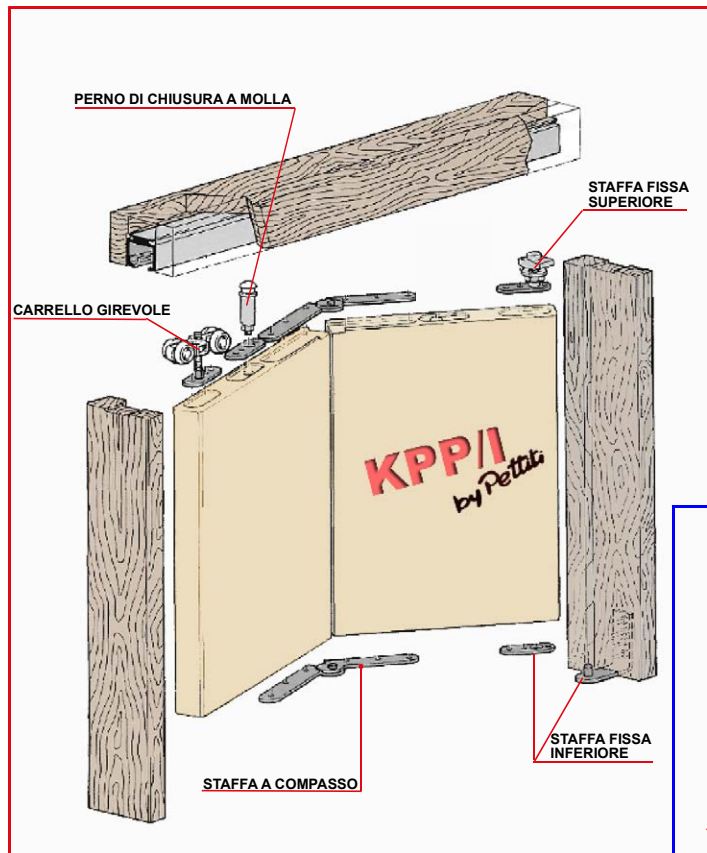

Caratteristiche dei kit KPP/I, KPPC/I e KPPL/I:

- Imballo funzionale, in quanto presentato in confezione unitaria antiurto, pratica e di minimo ingombro.
- Applicazione su qualsiasi spessore di porta con apertura destra oppure sinistra, a partire da 30mm. Per anta e peso complessivo sino a 45 Kg.
- Applicazione anche su porte con due ante di larghezza diversa
- A porta aperta le due ante risultano sovrapposte e combacianti, con minima riduzione della luce netta di passaggio.
- Registrazione per ottenere la pressione di chiusura/apertura desiderata, ed il perfetto allineamento delle ante.



PETTITI GIUSEPPE s.p.a.

SERIE MONOSILENT

KIT PER PORTE PIEGHEVOLI A BATTENTE

KIT FOR FOLDING DOORS

KIT POUR PORTES PLIABLES A BATTANT

KIT PER PORTE PIEGHEVOLI A BATTENTE



Kit per porte pieghevoli a battente composto da:
N. 1 Guida da mm 1000 con fermo corsa.
N. 1 Pistone per apertura anta.
N. 1 Cerniera a compasso superiore con fermo.
N. 1 Cerniera a compasso inferiore.

Kit for folding doors including:
N. 1 Rail of 1000 mm with back stop.
N. 1 Piston for opening shutter.
N. 1 Calliper superior hinge with stop.
N. 1 Calliper inferior hinge.

Kit pour portes pliables à battant composé par:
N. 1 Guide de mm 1000 avec ferme course.
N. 1 Piston pour ouverture volet avec arrêt.
N. 1 Charnière à compas supérieure avec arrêt.
N. 1 Charnière à compas inférieure.

ART.	Portata Capacity	Confez. Box	Peso Kg Weight	
KPPLB	50 Kg/anta	3	0,790	

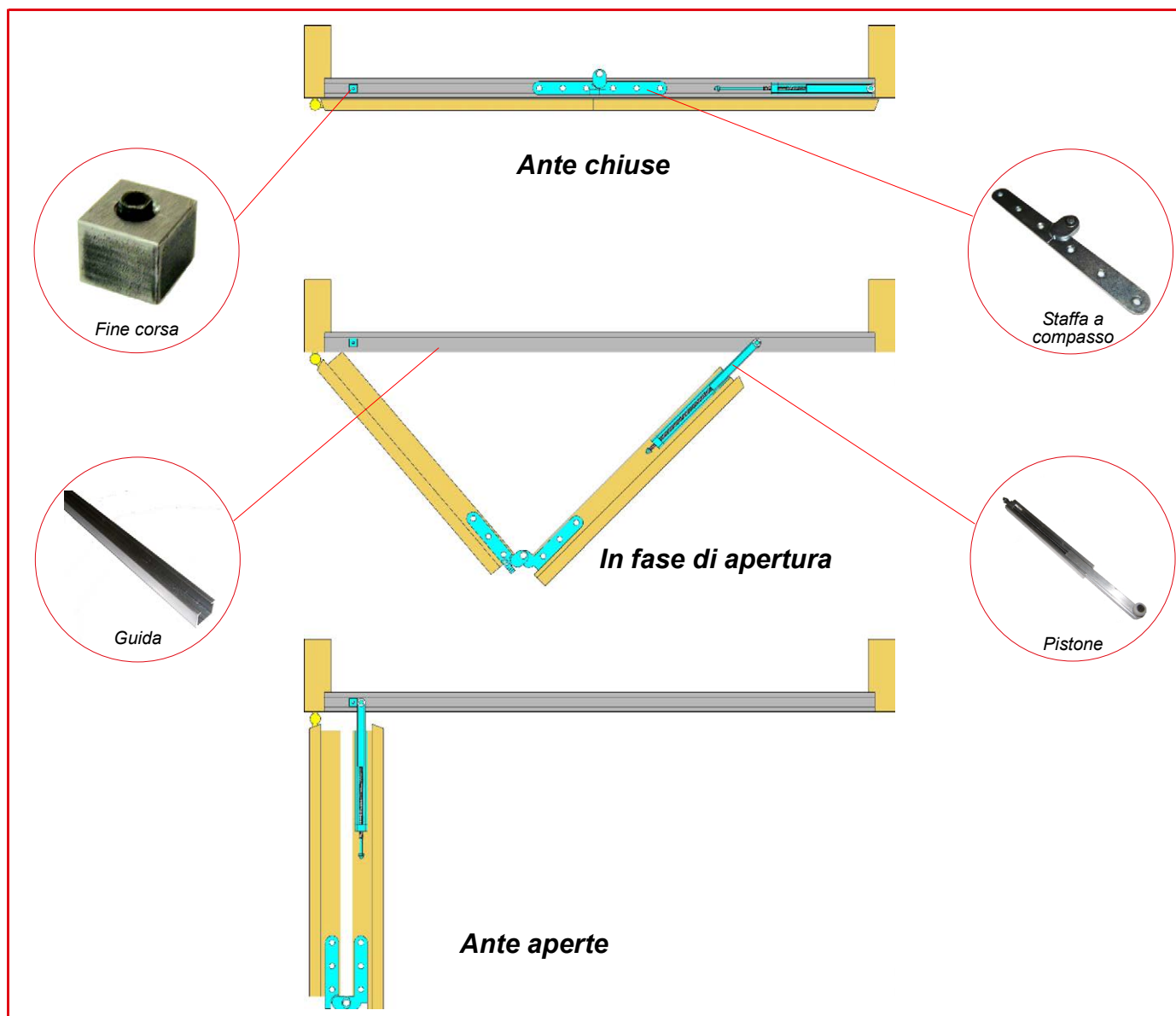



PETTITI GIUSEPPE s.p.a.

SERIE MONOSILENT

KIT PER PORTE PIEGHEVOLI A BATTENTE

KIT FOR FOLDING DOORS

KIT POUR PORTES PLIABLES A BATTANT

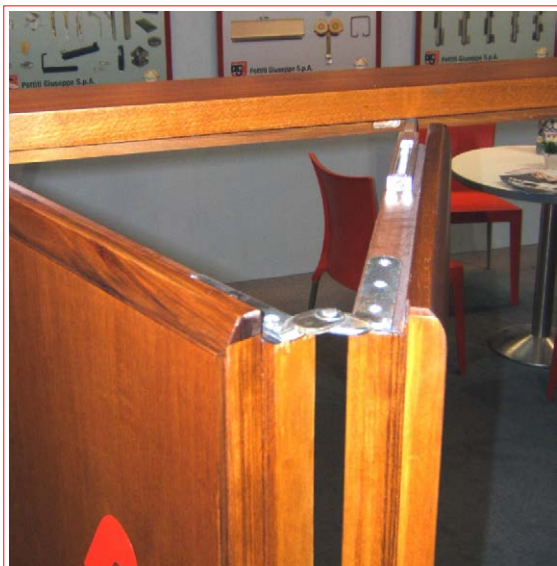

KPPLB





PETTITI GIUSEPPE s.p.a.

SERIE MONOSILENT

KIT PER PORTE PIEGHEVOLI A BATTENTE

KIT FOR FOLDING DOORS

KIT POUR PORTES PLIABLES A BATTANT

KIT PER PORTE PIEGHEVOLI A BATTENTE, CERNIERE A SCOMPARSA



Kit per porte pieghevoli a battente
composto da:
N. 1 Guida da mm 1000 con fermo corsa.
N. 1 Pistone per apertura anta.
N. 3 Cerniere a scomparsa

Kit for folding doors
including:
N. 1 Rail of 1000 mm with back stop.
N. 1 Piston for opening shutter
N. 3 Retractable hinges

Kit pour portes pliables à battant composé
par:
N. 1 Guide de mm 1000 avec
ferme course.
N. 1 Piston pour ouverture volet
N. 3 Charnières escamotables

ART.	Portata Capacity	Confez. Box	Peso Kg Weight
KPPB/C	50 Kg/anta	3	1,000

